

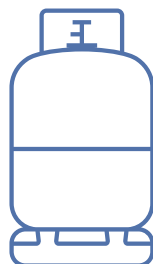

**Coral
GAS**

κατάλογος
προϊόντων

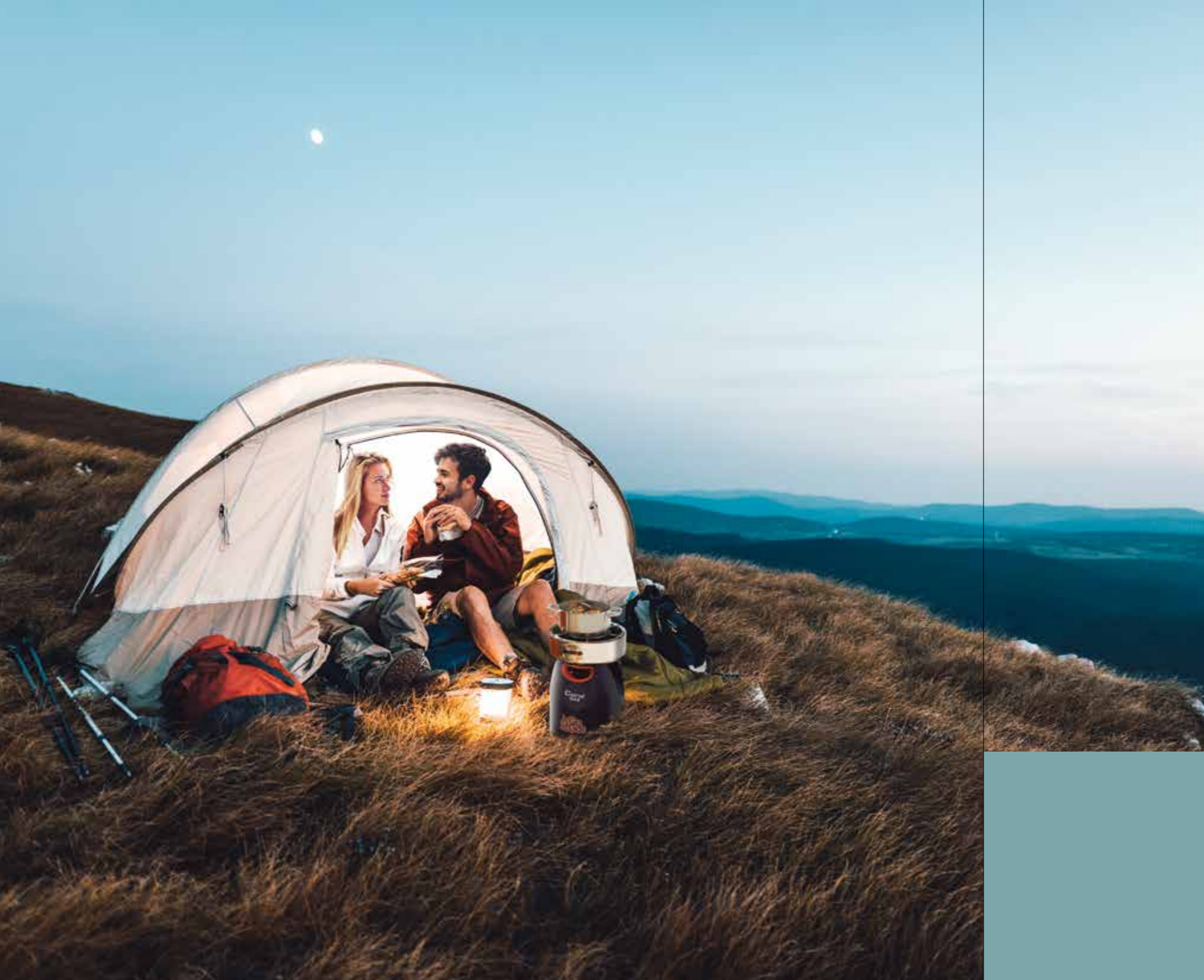



Περιεχόμενα

Coral Gas - Η Εταιρία.....	4
Παραγωγή φιαλιδίων υγραερίου Coral Gas.....	6
Μονάδα παραγωγής φιαλιδίων Coral Gas	8
Σχεδιασμός φιαλιδίων Coral Gas	9
ILL: Έλεγχοι & πιστοποιήσεις.....	9
Φιαλίδια Coral Gas	10
Φιαλίδια Εν οίκω gas & mini GoGas	12
Καμινέτα – Εστίες Coral Gas	13
BBQ	14
Σειρά προϊόντων GoGas.....	16
Φιάλη, συσκευές GoGas.....	18
Mini BBQ & Table top	20
Σόμπες υγραερίου	21



ΑΣΙΟΠΙΣΤΙΑ ΚΑΙ ΚΑΙΝΟΤΟΜΙΑ ΑΠΟ ΤΟ 1965

Η Coral Gas είναι η διάδοχος της Shell Gas στην Ελλάδα και είναι μέλος του **Ομίλου ΜΟΤΟΡ ΟΪΛ** από το 2010. Με ιστορία που ξεκινά το 1965, έχει καθιερωθεί ως ένας από τους πλέον αξιόπιστους προμηθευτές υγραερίου στη χώρα.

Οι τέσσερις στρατηγικά τοποθετημένες εγκαταστάσεις της σε **Αθήνα, Θεσσαλονίκη, Ιωάννινα και Κρήτη** διασφαλίζουν άμεση και ασφαλή τροφοδοσία σε πάνω από **1.000.000 πελάτες** κάθε χρόνο, προσφέροντας εμπορικό **προπάνιο, βουτάνιο**, καθώς και ειδικά μίγματα για **θέρμανση, οχήματα** και **εξειδικευμένες εφαρμογές**.

Καλύπτοντας τόσο τις οικιακές όσο και τις βιομηχανικές ανάγκες, η Coral Gas παρέχει:

- > **Φιάλες** για καθημερινή και επαγγελματική χρήση, συνοδευόμενες από **επιλεγμένες συσκευές υγραερίου**, όπως υψηλής ποιότητας BBQ και σόμπες, που εξασφαλίζουν αποδοτικότητα, ασφάλεια και άνεση.
- > **Χύμα υγραέριο** σε δεξαμενές για κατοικίες, επιχειρήσεις και βιομηχανίες.
- > **Φιαλίδια** υγραερίου και συσκευές φιαλιδίων.
- > **Autogas** για οχήματα, το οικονομικότερο και περιβαλλοντικά φιλικότερο εναλλακτικό καύσιμο.
- > **LNG & CNG**, υγροποιημένο και συμπιεσμένο φυσικό αέριο σε βιομηχανίες & πρατήρια.
- > Σύντομα και **Υδρογόνο**, το καύσιμο που αλλάζει το μέλλον της ενέργειας.

ΟΡΑΜΑ & ΔΕΣΜΕΥΣΗ

Στη Coral Gas, δεν ακολουθούμε απλώς τις εξελίξεις της ενέργειας, τις διαμορφώνουμε. Στόχος μας είναι να παρέχουμε **πρωτοποριακές, αξιόπιστες και ασφαλείς λύσεις** που κάνουν τη διαφορά στην καθημερινή ζωή των ανθρώπων και των επιχειρήσεων.



Ασφάλεια χωρίς συμβιβασμούς

Η Coral Gas δίνει απόλυτη προτεραιότητα στην ασφάλεια των προϊόντων και των υπηρεσιών της. Όλες οι διαδικασίες μας ακολουθούν αυστηρά πρότυπα και είναι πιστοποιημένες με **ISO 9001:2015, ISO 14001:2015** και **ISO 45001:2018**, διασφαλίζοντας την κορυφαία ποιότητα και προστασία για τους καταναλωτές και το περιβάλλον.

Συνεχής καινοτομία & ανάπτυξη

Επενδύουμε αδιάκοπα σε νέα προϊόντα και τεχνολογίες, προσφέροντας λύσεις όπως:

- > Οι **GoGas (5kg)** και **Prime (10kg)**, επαναστατικές φιάλες με ελαφρύ εργονομικό σχεδιασμό και τριπλή ασφάλεια με συστήματα περιορισμού ροής FLV και ρύθμισης πίεσης PRV.
- > Οι κλασικές **φιάλες** με ειδική βαλβίδα ασφαλείας **Flow Limiter Valve** και τα **ILL φιαλίδια** με τεχνολογία **Internal Leak Limiter**, που προσφέρουν ακόμα μεγαλύτερη προστασία.
- > Ο **μοριακός ιχνηθέτης στο υγραέριο κίνησης**, μια καινοτομία που διασφαλίζει τη γνησιότητα και ποιότητα των καυσίμων μας, πιστοποιημένη από την **Bureau Veritas**.

Υπεύθυνη επιχειρηματικότητα & αειφορία

Στηρίζουμε τη μετάβαση σε πιο **καθαρές μορφές ενέργειας**, συμβάλλοντας στη μείωση των εκπομπών ρύπων και στη δημιουργία ενός πιο βιώσιμου μέλλοντος. Η δέσμευσή μας δεν αφορά μόνο την παροχή αξιόπιστων λύσεων, αλλά και τη διασφάλιση ότι η ενέργεια που παρέχουμε είναι φιλική προς το περιβάλλον και τον άνθρωπο.

Με τη **διεθνή τεχνογνωσία της Shell Gas** και τη δυναμική του **Ομίλου ΜΟΤΟΡ ΟΪΛ**, η Coral Gas συνεχίζει να επενδύει σε νέες τεχνολογίες, παρέχοντας **υψηλού επιπέδου ποιότητα και εξυπηρέτηση** στους πελάτες της.

Κάθε μας βήμα έχει στόχο τη διαμόρφωση ενός **πιο ασφαλούς, καινοτόμου και βιώσιμου ενεργειακού κόσμου**.





Παραγωγή Φιαλιδίων Υγραερίου Coral Gas

Μονάδα παραγωγής φιαλιδίων Coral Gas



Παραγωγικές διαδικασίες υπό καθεστώς αυστηρών ποιοτικών ελέγχων

ΥΨΗΛΗΣ ΠΟΙΟΤΗΤΑΣ ΦΙΑΛΙΔΙΑ:

- > Περιέχουν εμπορικό βουτάνιο
- > Κυάθιο από ηλεκτρολυτικά επικασσιτερωμένο κάλυβα
- > Κατεργασία κυαθίου με διπλή εξέλαση
- > Εκτυπωμένη ημερομηνία παραγωγής και αριθμό σειράς

ΠΟΙΟΤΙΚΟΣ ΕΛΕΓΧΟΣ ΓΙΑ:

- > Παραλαβές πρώτων υλών
- > Όλα τα στάδια παραγωγής
- > Συμβατότητα με το πρότυπο EN417:2012

ΦΙΑΛΙΔΙΟ ΜΕ ΕΣΩΤΕΡΙΚΟ ΠΕΡΙΟΡΙΣΤΗ ΡΟΗΣ:

- > Πατέντα Coral Gas
- > Πρωτοποριακός σχεδιασμός

Σχεδιασμός φιαλιδίων Coral Gas

Τα τρυπώμενα – μη επαναπληρούμενα φιαλίδια υγραερίου (Type 200) είναι σχεδιασμένα και παράγονται σύμφωνα με το EN417 και τη νομοθεσία ADR:2017 (Part II – §6.2.6.4.).

Με σκοπό την αυξημένη ασφάλεια των φιαλιδίων, απαιτείται η ενσωμάτωση ενός εσωτερικού περιοριστή ροής ILL (Internal Leakage Limiter).

Το ILL πρέπει να περιορίζει τη διαρροή σε ένα τρυπημένο φιαλίδιο σε <math>< 70\text{cm}^3/\text{h}</math> στους 50°C.

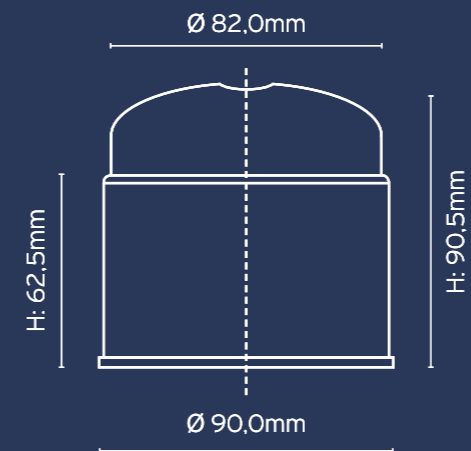

ILL: Έλεγχοι & Πιστοποιήσεις

Έλεγχοι της λειτουργίας του ILL απέδειξαν πως οι επιδόσεις του ξεπερνούν κατά πολύ τις απαιτήσεις του προτύπου EN και στην ουσία λειτουργεί ως διακόπτης ροής και όχι ως περιοριστής. Κατά τη διάρκεια των ελέγχων τρυπημένα φιαλίδια παρέμειναν για εβδομάδες χωρίς ίχνη διαρροής.

Η αποτελεσματικότητα του περιοριστή έχει επιθεωρηθεί και πιστοποιηθεί από τον ανεξάρτητο φορέα MIRTEC και επιβεβαιωθεί από την Lloyd's Register.

Τα φιαλίδια της Coral Gas παράγονται σύμφωνα με τις απαιτήσεις της νομοθεσίας περί μεταφερόμενων δοχείων πίεσης και υποστηρίζονται από τεχνική μελέτη του ΕΜΠ.

Η παραγωγή φιαλιδίων είναι πιστοποιημένη από την MIRTEC και ως εκ τούτου φέρουν τη σήμανση «π».

Η παραγωγή των φιαλιδίων Coral Gas διέπεται από τις πιστοποιήσεις ποιότητας ISO 9001:2015, ISO 14001:2015 και ISO 45001:2018 και επανελέγχεται ετησίως από τον φορέα πιστοποίησης TÜV Austria.



Φιαλίδια



Όλα τα φιαλίδια διατίθενται και σε Private Label.



Coral Gas 190

Μεταλλικό κυλινδρικό φιαλίδιο υγραερίου με Εσωτερικό Περιοριστή Ροής (ILL), επιδεκόμενο διάτρηση, χωρίς δυνατότητα επαναπλήρωσης.

Coral Gas 230

Συνδέεται βιδωτά με την συσκευή και λειτουργεί με πλήθος κατάλληλων συσκευών. Εύκολη σύνδεση και αποσύνδεση.

Coral Gas 500

Λειτουργεί με πλήθος κατάλληλων συσκευών. Εύκολη σύνδεση και αποσύνδεση. Διατίθεται σε 4 διαφορετικά χρώματα.

Coral Gas 450

Μεταλλικό κυλινδρικό φιαλίδιο υγραερίου με βαλβίδα σπειρώματος διπλής επιφάνειας, χωρίς δυνατότητα επαναπλήρωσης.

Coral Gas 227

Μεταλλικό κυλινδρικό φιαλίδιο υγραερίου με βαλβίδα bayonet, απλή ή ασφαλείας, χωρίς δυνατότητα επαναπλήρωσης.

Coral Gas 220

Μεταλλικό φιαλίδιο υγραερίου για την επαναπλήρωση αναπτήρων.

Coral Gas A Valve 220

Μεταλλικό κυλινδρικό φιαλίδιο υγραερίου με βαλβίδα σπειρώματος διπλής επιφάνειας, χωρίς δυνατότητα επαναπλήρωσης.

Coral Gas A Valve 330

Μεταλλικό κυλινδρικό φιαλίδιο υγραερίου με βαλβίδα σπειρώματος διπλής επιφάνειας, χωρίς δυνατότητα επαναπλήρωσης.

	Προδιαγραφές:	EN417	EN417	EN417	EN417	EN417	EN417	EN417	EN417
	Περιεχόμενο:	190γρ Βουτάνιο	230γρ Βουτάνιο	500γρ Βουτάνιο	450γρ Μίγμα Βουτανίου / Προπανίου	227γρ Βουτάνιο	220γρ Βουτάνιο	220γρ Μίγμα Βουτανίου / Προπανίου	330γρ Μίγμα Βουτανίου / Προπανίου
	Διαστάσεις κιβωτίου:	48 τμχ.: 31,7εκ x 35,8εκ x 27εκ	24 τμχ.: 31,5εκ x 34εκ x 22,8εκ	12 τμχ.: 25,8εκ x 37,5εκ x 25εκ	12 τμχ.: 26,5εκ x 34εκ x 22,8εκ	24 τμχ.: 20,3εκ x 40εκ x 27εκ	24 τμχ.: 21,2εκ x 40εκ x 27εκ	24 τμχ.: 19,3εκ x 39,5εκ x 26,6εκ	24 τμχ.: 26,5εκ x 40εκ x 26,5εκ
	Τεμάκια /παλέτα	2592	1440	864	792	1728	1728	1728	1440
	Συμβατότητα/ Εφαρμογή	Συσκευή σύμφωνα με το πρότυπο EN521	Συσκευή σύμφωνα με το πρότυπο EN521	Συσκευή σύμφωνα με το πρότυπο EN521	Συσκευή σύμφωνα με το πρότυπο EN521	Συσκευή σύμφωνα με το πρότυπο EN521	Συσκευή σύμφωνα με το πρότυπο EN521	Συσκευή σύμφωνα με το πρότυπο EN521	Συσκευή σύμφωνα με το πρότυπο EN521

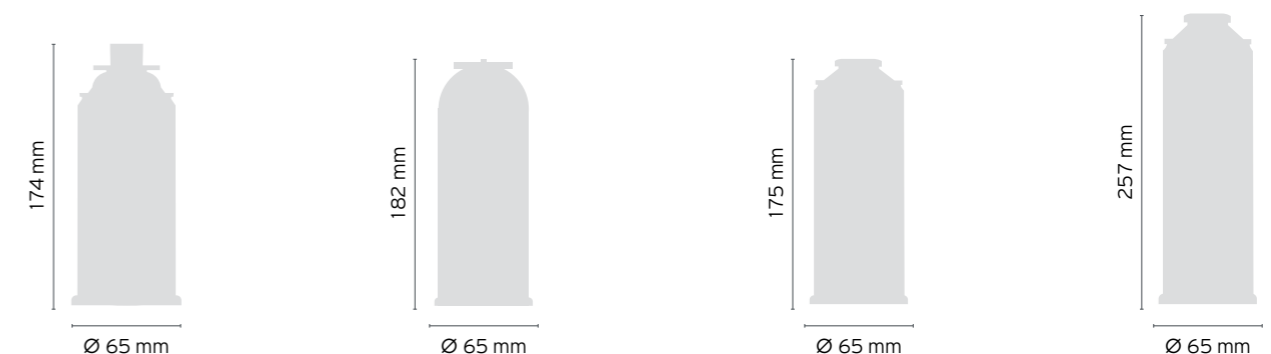
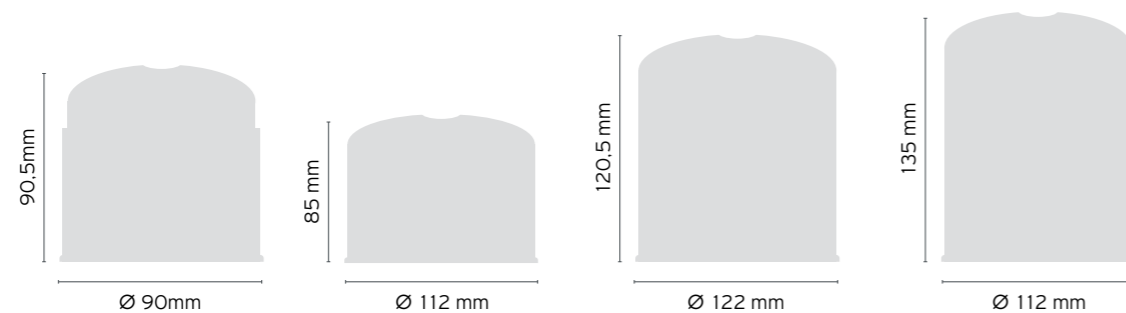

Φιαλίδια



Ev Oikw gas 190

Μεταλλικό κυλινδρικό φιαλίδιο υγραερίου με Εσωτερικό Περιοριστή Ροής (ILL), επιδεχόμενο διάτρηση, χωρίς δυνατότητα επαναπλήρωσης.

mini GoGas 190

Μεταλλικό κυλινδρικό φιαλίδιο υγραερίου με Εσωτερικό Περιοριστή Ροής (ILL), επιδεχόμενο διάτρηση, χωρίς δυνατότητα επαναπλήρωσης.

Καμινέτα - Εστίες



mini GoGas Καμινέτο

Εστία υγραερίου υψηλής απόδοσης και μέγιστης ασφάλειας, με σύστημα εύκολου βιδώματος βάσης. Κατάλληλα σχεδιασμένο για μαγειρική χρήση. Μοντέρνος σχεδιασμός με λαβή. Λειτουργεί με φιαλίδιο βουτανίου 190γρ.

Εστία Scorpion & Φιαλίδιο 230g

Ιδανικός σύντροφος για το σπίτι, το bbq ή το κάμπινγκ. Σταθερά πτερύγια βάσης. Συσκευή με μικρό καυστήρα για ομοιόμορφη κατανομή της φλόγας. Διαθέτει πιεζο-ανάφλεξη.

Εστία Hiker & Φιαλίδιο 500g

Ιδανικός σύντροφος για το σπίτι, το bbq ή το κάμπινγκ. Αναδιπλούμενα πτερύγια βάσης για σταθεροποίηση των μαγειρικών σκευών κατά τη χρήση. Με μεγάλο καυστήρα για ομοιόμορφη κατανομή της φλόγας. Διαθέτει πιεζο-ανάφλεξη.

	Προδιαγραφές:	EN417
	Περιεχόμενο:	190γρ Βουτάνιο
	Διαστάσεις κιβωτίου:	48 τμχ.*: 31,7εκ x 35,8εκ x 27εκ
	Τεμάκια /παλέτα	2160
	Συμβατότητα/ Εφαρμογή	Συσκευή σύμφωνα με το πρότυπο EN521

	EN417	190γρ Βουτάνιο
	48 τμχ.*:	31,7εκ x 35,8εκ x 27εκ
	2160	Συσκευή σύμφωνα με το πρότυπο EN521

	Ισχύς:	1,2kW
	Κατανάλωση:	80γρ/ώρα
	Ένδειξη μπεκ:	25

	EN521	Βουτάνιο, Εστία απευθείας πίεσης
	1,2kW	
	80γρ/ώρα	
	25	

	EN521	Βουτάνιο, Εστία απευθείας πίεσης
	1,5kW	
	110γρ/ώρα	
	30	

	EN521	Βουτάνιο, Εστία απευθείας πίεσης
	1,8kW	
	130γρ/ώρα	
	32	

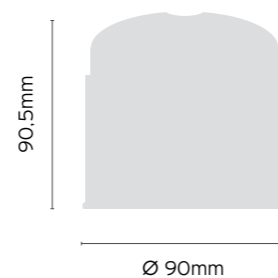
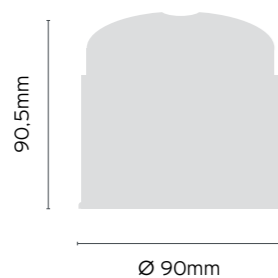

* κατόπιν παραγγελίας
36 τμχ.: 24,5εκ x 35,8εκ x 27εκ

2
ΧΡΟΝΙΑ
ΕΓΓΥΗΣΗ

BBQ



Sahara X150

- Easy Clean, με επισμάλτωση
- 2 ελαστικοί τροχοί για εύκολη μεταφορά
- Πλαϊνό μάτι
- Θερμόμετρο στο καπάκι
- Καυστήρες από ανοξείδωτο ατσάλι
- Ρυθμιστής Coral Gas Prime (εσωκλείεται)

Sahara S350



- Advanced Burner Technology
- Αποσπώμενοι πλαϊνοί δίσκοι (ξύλα κοπής) από δρυ
- Ανασυρόμενη σχάρα για ζέσταμα φαγητού
- Μεγάλοι τροχοί για εύκολη μετακίνηση
- Καπάκι με γυάλινη επιφάνεια φούρνου
- Σύστημα Sahara Grill Insert
- Θερμόμετρο στο καπάκι
- Κονσόλα ηλεκτροστατικής βαφής
- Καυστήρες από ανοξείδωτο ατσάλι
- Ρυθμιστής Coral Gas Prime (εσωκλείεται)

Sahara X350

- Advanced Burner Technology
- Πλαϊνή εστία για δυνατότητα μαγειρέματος σε κατσαρόλα ή τηγάνι
- Θερμόμετρο στο καπάκι & θέση για σουβλα
- Επεκτεινόμενη σχάρα για ζέσταμα φαγητού
- 3 καυστήρες από ανοξείδωτο ατσάλι
- Ρυθμιστής Coral Gas Prime (εσωκλείεται)
- Σύστημα Sahara Grill Insert
- Κονσόλα ηλεκτροστατικής βαφής
- Μεγάλοι τροχοί για εύκολη μετακίνηση
- Καπάκι με γυάλινη επιφάνεια φούρνου

Sahara X450

- Advanced Burner Technology
- Πλαϊνή εστία για δυνατότητα μαγειρέματος σε κατσαρόλα ή τηγάνι
- Θερμόμετρο στο καπάκι & θέση για σουβλα
- Επεκτεινόμενη σχάρα για ζέσταμα φαγητού
- 3 καυστήρες από ανοξείδωτο ατσάλι
- Ρυθμιστής Coral Gas Prime (εσωκλείεται)
- Σύστημα Sahara Grill Insert
- Κονσόλα ηλεκτροστατικής βαφής
- Μεγάλοι τροχοί για εύκολη μετακίνηση
- Καπάκι με γυάλινη επιφάνεια φούρνου

 Διαστάσεις: (B)82εκ x (Π)56εκ x (Υ)43εκ
 Διαστάσεις επιφάνειας ψησίματος: 36εκ x 50εκ από μαντέμι (4-5 ατόμων)
 Τεχνική Υποστήριξη Coral Gas: Διαθέτει

(B)83εκ x (Π)73εκ x (Υ)54εκ
 49εκ x 66εκ από μαντέμι (4-5 ατόμων)
 Διαθέτει

(B)68εκ x (Π)75εκ x (Υ)64εκ
 49εκ x 52εκ από μαντέμι (5-7 ατόμων)
 Διαθέτει

(B)82εκ x (Π)69εκ x (Υ)65εκ
 49εκ x 52εκ από μαντέμι (5-7 ατόμων)
 Διαθέτει

10 ΧΡΟΝΙΑ ΕΓΓΥΗΣΗ





Ελαφριά, εύχρηστη,
ασφαλής και με όμορφο
design, η φιάλη **GoGas**
είναι ο καλύτερος
φίλος σας.



Απογειώστε την GoGas... με τα σωστά εξαρτήματα!



GoGas 5kg

- > Ελαφριά, εύχρηστη φιάλη υγραερίου
- > Καθαρό βάρος 5 κιλά
- > Μεταφέρεται εύκολα παντού
- > Μεταμορφώνεται σε εστία μαγειρέματος, BBQ ψησίματος, θερμαντικό ή φωτιστικό σώμα
- > Βραβευμένος εργονομικός σχεδιασμός
- > Ειδική βαλβίδα για σύνδεση με ένα κλικ
- > Τριπλή ασφάλεια:
 - FLV: Ασφαλιστική βαλβίδα ροής
 - PRV: Ασφαλιστική βαλβίδα πίεσης
 - GFRM: Δοχείο υψηλής αντοχής

Smart Grill

- > Ελαφριά και φορητή συσκευή BBQ
- > Ψήνει και μαγειρεύει
- > Ανοξειδωτα αξσουάρ
- > Με αντικολλητική επιφάνεια 30εκ και ανθεκτική σχάρα 30εκ
- > Εύκολη στο πλύσιμο
- > Ιδανική επιλογή για μαγείρεμα τόσο στο σπίτι, όσο και στην εξοχή ή στο κάμπινγκ

Αντικολλητική πλάκα XL

- > Αντικολλητική XL πλάκα ψησίματος 38εκ
- > Τοποθετείται στο Smart Grill
- > Μεγαλύτερη επιφάνεια ψησίματος
- > Εύκολη στο πλύσιμο
- > Μεταφέρεται παντού

Smart Lamp

- > Λάμπα υγραερίου με απόδοση 800W εξαιρετικά δυνατή
- > Ιδανική για κάμπινγκ, προσκοπισμό, ψάρεμα, κυνήγι
- > Πολύ οικονομική
- > Με πιεζο-ηλεκτρική ανάφλεξη
- > Ρυθμιζόμενη φλόγα
- > Εσωκλείεται διχτάκι πυράκτωσης
- > Λειτουργεί με φιάλη 5 κιλών

Smart Thermo

- > Κεραμική σόμπα με πιεζο-ηλεκτρικό μηχανισμό ανάφλεξης
- > Διαστάσεις: 55εκ(Υ) x38εκ(Π) x29εκ(Β)
- > Ισχύς: 3 κλίμακες: 1,4kW-2,8kW-4,2kW
- > Κατανάλωση σόμπας: 305γρ στη μέγιστη ισχύ
- > Συστήματα ασφαλείας:
 - Αισθητήρας στάθμης οξυγόνου
 - Προστασία από πλευρική πτώση
- > Ζεσταίνει μέχρι 60 τ.μ.
- > Μετακινείται εύκολα με ροδάκια
- > Εσωκλείεται ρυθμιστής πίεσης για φιάλη GoGas 5 κιλών





Mini BBQ (κόκκινο-γκρι)

- > Ελαφριά και φορητή συσκευή BBQ
- > Διαστάσεις: 36εκ(Β) x42εκ(Π) x27εκ(Υ)
- > Ιδανική επιλογή για το κάμπινγκ, τον κήπο και το μπαλκόνι
- > Με πλάκα ψησίματος αλουμινίου
- > Με ειδικό καπάκι που μετατρέπεται σε ξύλο κοπής
- > Χρησιμοποιείται με φιαλίδιο 450γρ, 500γρ ή φιάλη 5 κιλών
- > Εύκολο στη Μεταφορά
- > Εύκολο στο Καθάρισμα

Table top

Επιτραπέζια θερμάστρα υγραερίου

- > Επιτραπέζια θερμάστρα για το μπαλκόνι και τον κήπο
- > Διαστάσεις: 53εκ(Β) x53εκ(Π) x96εκ(Υ)
- > Συνολική ισχύς: 4,5kW
- > Εσωκλείονται λάστιχο και ρυθμιστής
- > Χρήση με όλες τις φιάλες (προτείνουμε φιάλη 5 κιλών)
- > Αποτελείται από ανοξείδωτα μέρη

Provence

Φορητή θερμάστρα υγραερίου

- > Παραδοσιακή «ρουστίκ» θερμάστρα για εσωτερικούς χώρους, από μαντέμι, χρώμα μαύρο
- > Διαστάσεις: 52εκ(Β) x46εκ(Π) x79εκ(Υ)
- > Συνολική ισχύς: 3,4kW
- > Εσωκλείονται λάστιχο και ρυθμιστής
- > Χρήση με φιάλη Prime 10kg μίγμα
- > Ρεαλιστικό εφέ φλόγας
- > Με ενσωματωμένα ροδάκια

Manhattan

Φορητή θερμάστρα υγραερίου

- > Μοντέρνα οικονομική θερμάστρα για εσωτερικούς χώρους
- > Διαστάσεις: 51εκ(Β) x37εκ(Π) x68εκ(Υ)
- > Συνολική ισχύς: 3,4kW
- > Εσωκλείονται λάστιχο και ρυθμιστής
- > Χρήση με φιάλη Prime 10kg μίγμα
- > Ρεαλιστικό εφέ φλόγας
- > Με ενσωματωμένα ροδάκια
- > Διατίθεται σε μαύρο, λευκό και κόκκινο χρώμα







Prime Coral GAS

Τόσο απλά!



και στη
θέρμανση!

-  Εύκολη σύνδεση, με ένα κλικ
-  Με τριπλή ασφάλεια
-  Πιο ελαφριά, με εργονομική σχεδίαση
-  Ένδειξη στάθμης στον ρυθμιστή
-  Με τεχνολογία NFC

 18331  800 11 90 600

& σε εξουσιοδοτημένα σημεία πώλησης CORAL GAS | SHELL | AVIN

 www.coralgas.gr  @coralgasofficial  Coral Gas   Coral Gas Official

**Coral
GAS**

ΠΙΣΩ ΑΠΟ ΕΝΑΝ
ΚΑΛΟ ΨΗΣΤΗ

ΚΡΥΒΕΤΑΙ
ΜΙΑ



triple
safety
system

- 1 Ασφαλιστική
βαλβίδα ροής
FLV
- 2 Ασφαλιστική
βαλβίδα πίεσης
PRV
- 3 Δοχείο
υψηλής αντοχής
GFRM

Γιατί κουμπώνει με ένα κλικ,
μεταφέρεται εύκολα
και συνδέεται με πρακτικές
συσκευές.

Σε επιλεγμένα πρατήρια Shell, Avin και καταστήματα με τα σήματα Coral Gas.

 @coralgasofficial   Coral Gas Official Τηλέφωνο Επικοινωνίας: 18331

**Go
GAS**
Ήρθε και κούμπωσε

ΓΡΑΦΕΙΑ:

Γεωργίου Αβέρωφ 26-28, 142 32 Περισσός
T: 210 9491000 | F: 210 9404751

Ηρώδου Αττικού 12Α, 151 24 Μαρούσι
T: 210 8093000 | F: 210 9407987

ΕΓΚΑΤΑΣΤΑΣΕΙΣ:

Όπισθεν Διυλ. Ασπρόπυργου
193 00 Ασπρόπυργος Αττικής
T: 210 5590902

www.coralgas.gr

    Coral Gas Official

T: 800 11 90 600 | 18331